

Anleitung für Mund- und Nasenabdeckung mit Sichtfenster

Das wird benötigt:

- Schere oder Rollschneider
- Schneidematte
- Stoff 32cmx30cm
- Garn
- Draht von einem Schnellhefter oder anderen dünnen Draht
- 2x dickerer Draht 16 cm
- weichen Klett zum Nähen
- harten Klett (Zähnnchen) zum Kleben
- Laminier Folie
- Gummi

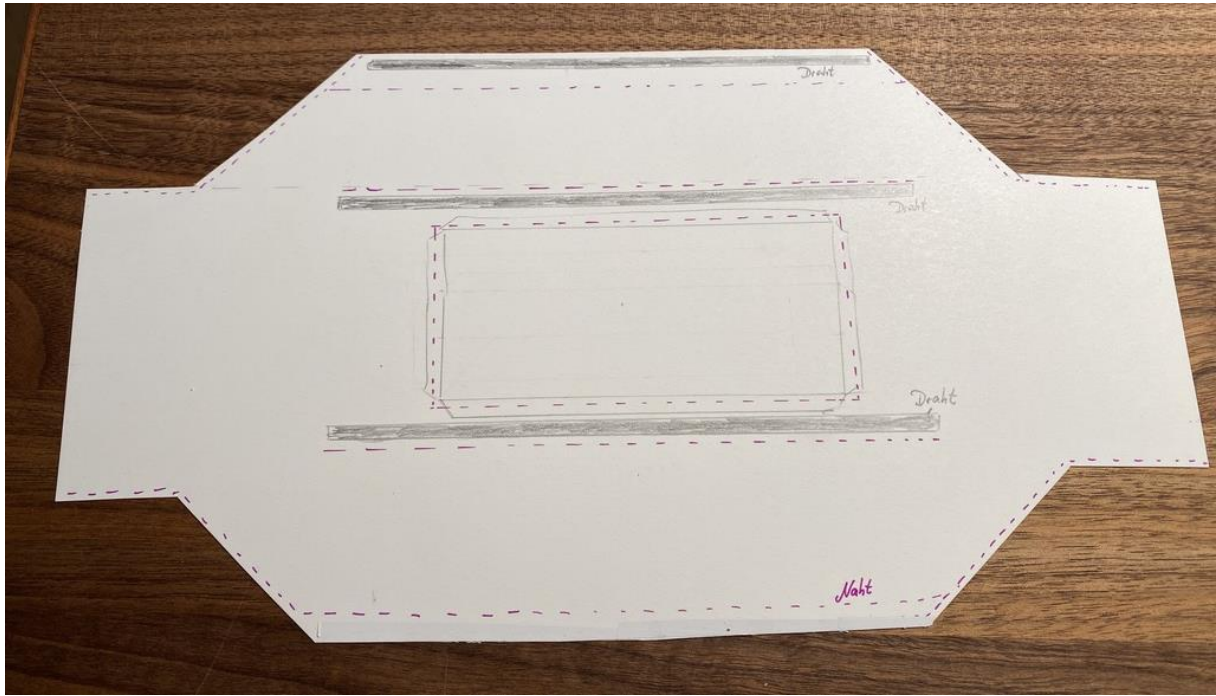



Der Schnitt in der Mitte ist ca. 10cm lang, die schrägen Schnitte 2,5-3cm

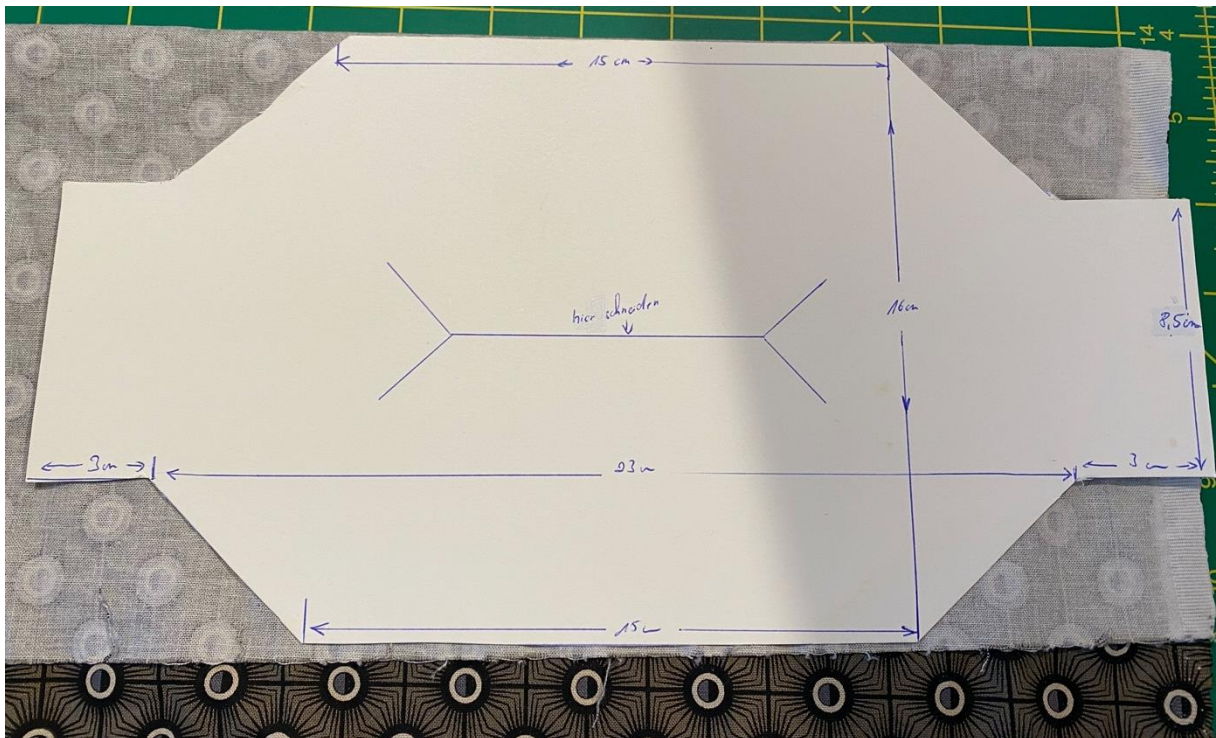

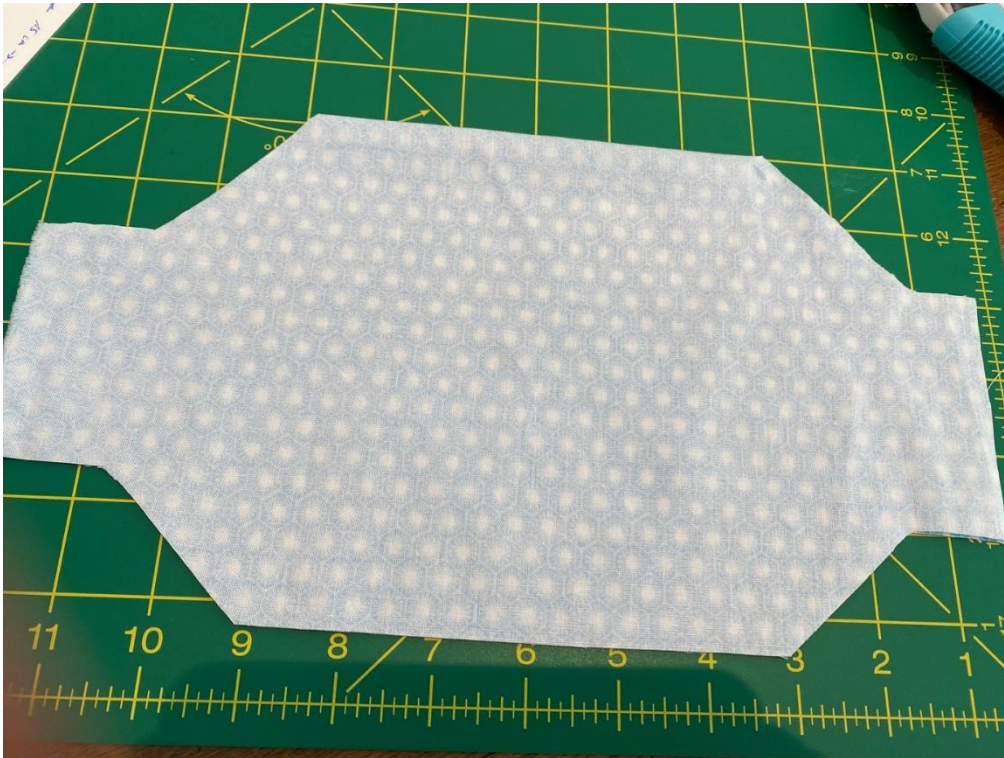

Auf links nähen, umdrehen und bügeln

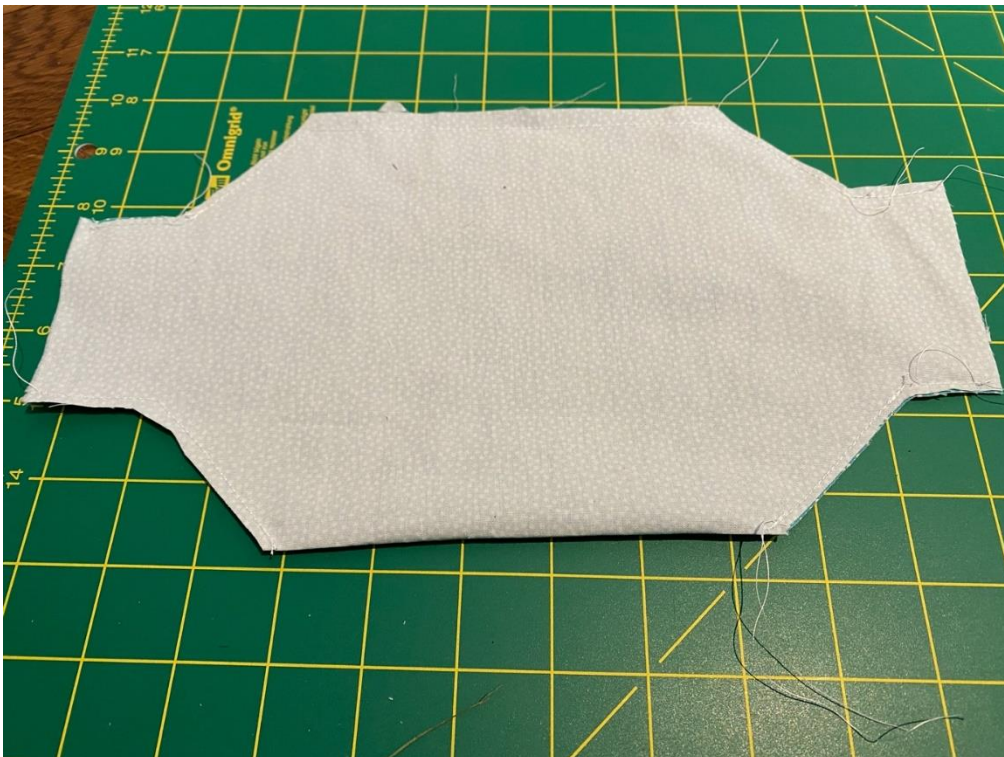

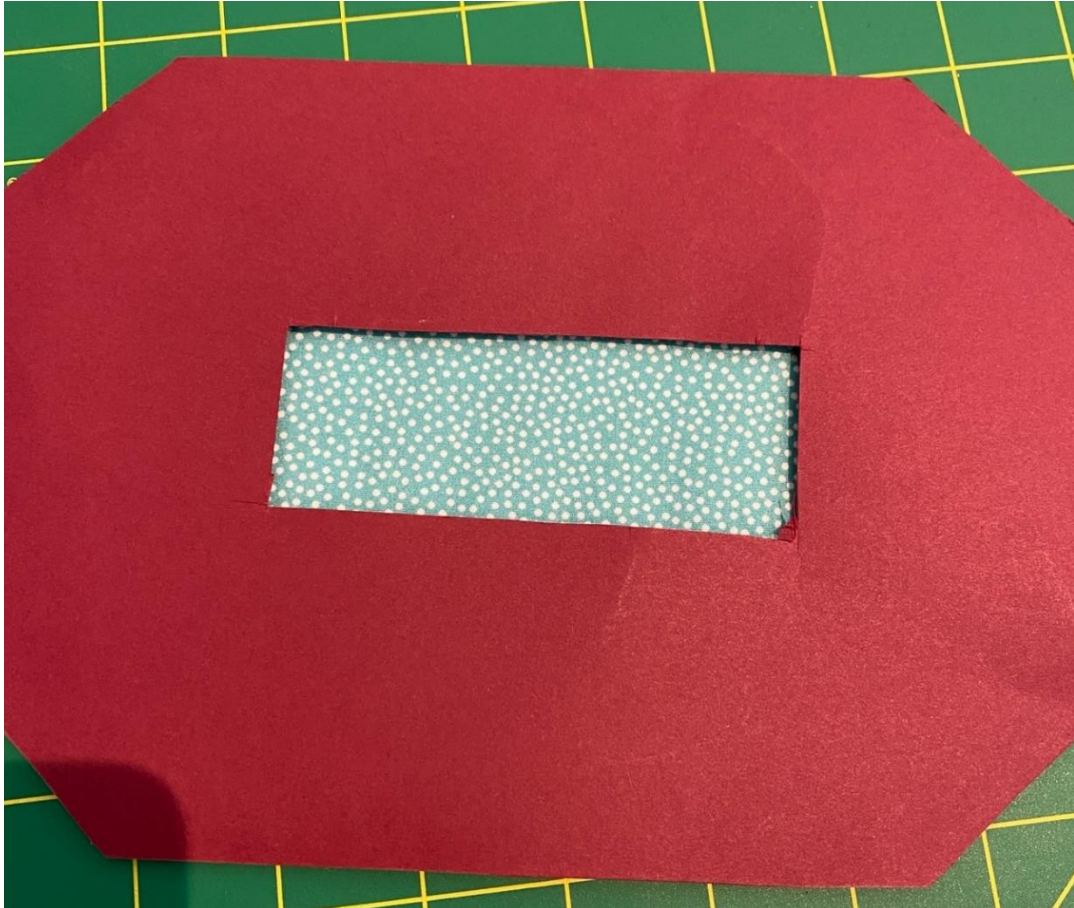

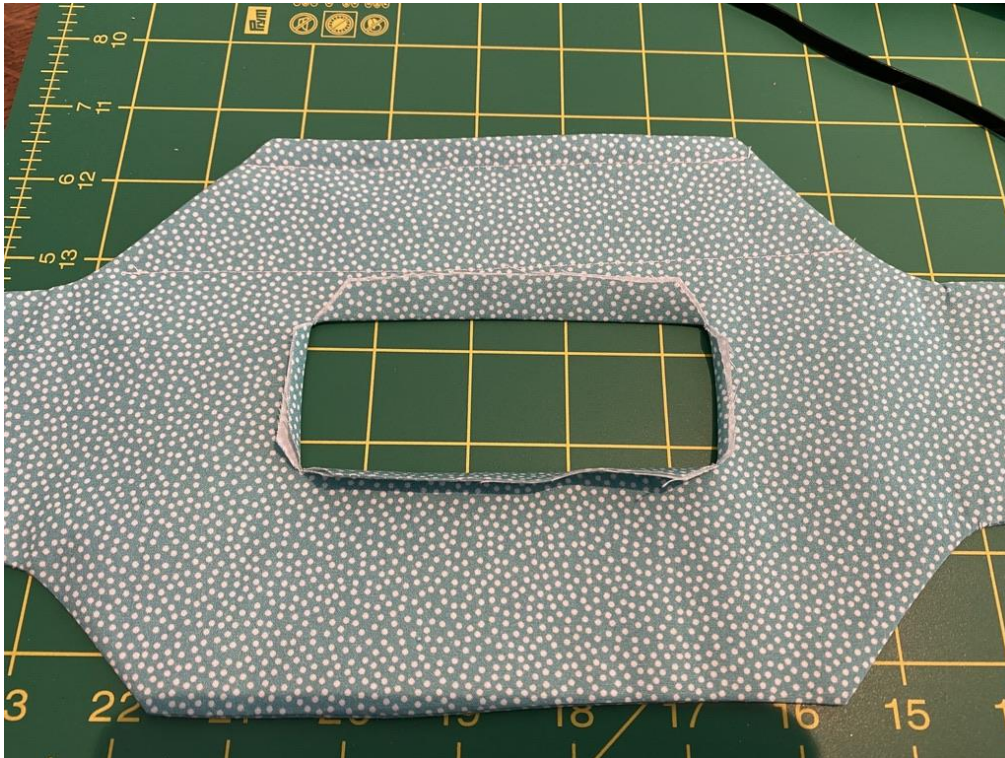

Den umgeklappten, eingeschnittenen Stoff bügeln und dann auf ca. 1cm kürzen.
Ganz oben dünnen Draht einsetzen und Naht setzen (dadurch anpassbar an die Nase)

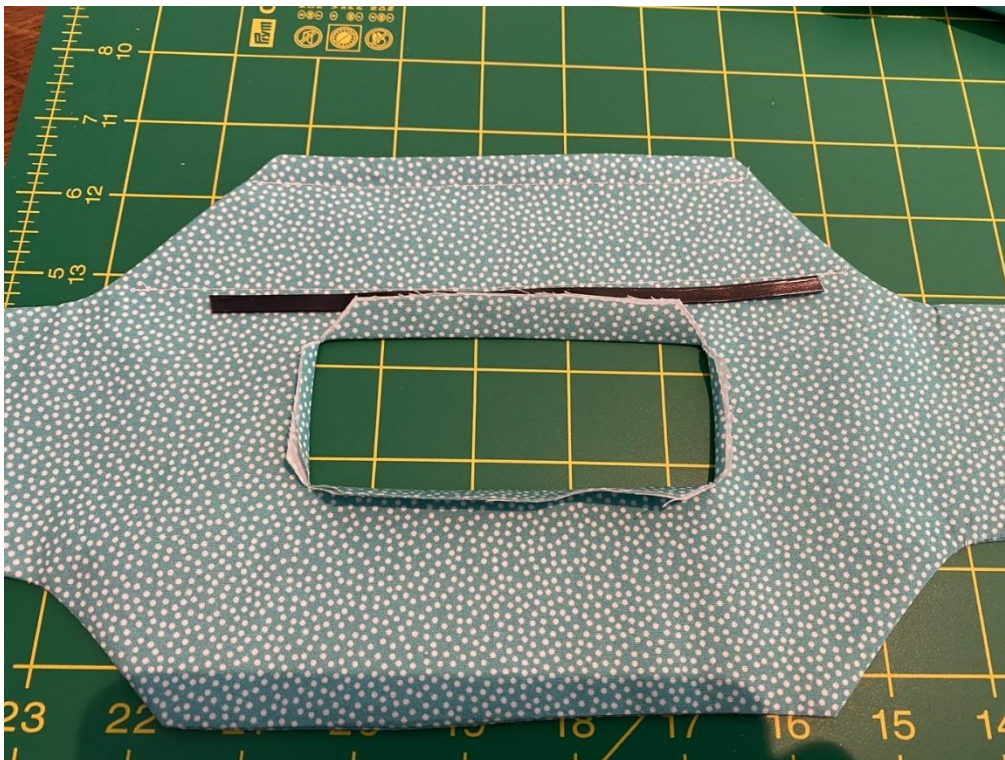

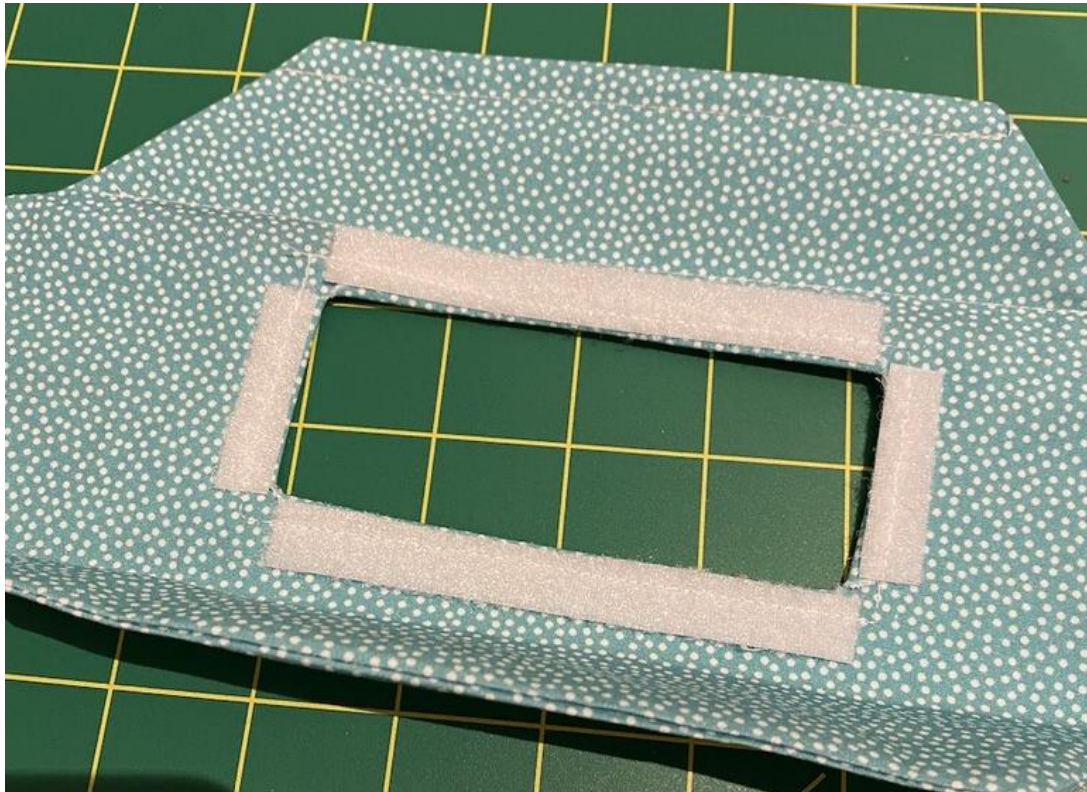

Klett festnähen, 1cm darüber und darunter jeweils eine Naht setzen, damit man dort den breiteren Draht einschieben kann.



Seiten einklappen und nähen, nochmal bügeln...

